

ビーチフェスタ高岡 2023 大会成績報告
 開催日時 : 令和5年4月30日 (日曜日)
 会場 : 高岡市竹平記念体育館

	クラス区分	優 勝	次 勝	三位	三位
男子の部	男子18歳以上の部Aクラス	S F C	J O K E R	山室	要
	男子30歳以上の部Bクラス				
	男子40歳以上の部Cクラス	OWL			
	男子50歳以上の部Dクラス	新庄	和香奈	一世風靡	和楽
	男子60歳以上の部Eクラス	五十嵐工務店	林倶楽部 嵐	博労	西五位 C
	男子70歳以上の部Fクラス	博労	林倶楽部 嵐	南条	
女子の部	女子18歳以上の部Aクラス	絆愛	びーちるず		
	女子30歳以上の部Bクラス	S F C	おきだん	柴の実	n i c o
	女子40歳以上の部Cクラス	つらぶい	天神	AMU	
	女子50歳以上の部Dクラス	新庄	東部	セピア	笑舞
	女子60歳以上の部Eクラス	ユナイト	かがやき	G & B	エース
	女子70歳以上の部Fクラス	ひなた	戸出ドリーム	福岡	

男子フリー・30歳以上の部 A ブロック予選

	JOKER	山室	ルコジュ	勝敗	セット差	得失点差	順位
JOKER	/	9 - 7	9 - 3	2 - 0	4	21	1
		9 - 5	9 - 0				
		-	-				
		2 - 0	2 - 0				
山室	/	7 - 9	9 - 8	1 - 1	0	0	2
		5 - 9	9 - 4				
		0 - 0	-				
		0 - 2	2 - 0				
ルコジュ	/	3 - 9	8 - 9	0 - 2	-4	-21	3
		0 - 9	4 - 9				
		0 - 0	0 - 0				
		0 - 2	0 - 2				

男子フリー・30歳以上の部 B ブロック予選

	蒼龍	SFC	要	勝敗	セット差	得失点差	順位
蒼龍	/	1 - 9	2 - 9	0 - 2	-4	-29	3
		4 - 9	0 - 9				
		-	-				
		0 - 2	0 - 2				
SFC	/	9 - 1	9 - 2	2 - 0	4	26	1
		9 - 4	9 - 3				
		0 - 0	-				
		2 - 0	2 - 0				
要	/	9 - 2	2 - 9	1 - 1	0	3	2
		9 - 0	3 - 9				
		0 - 0	0 - 0				
		2 - 0	0 - 2				

男子 A クラス

上位トーナメント

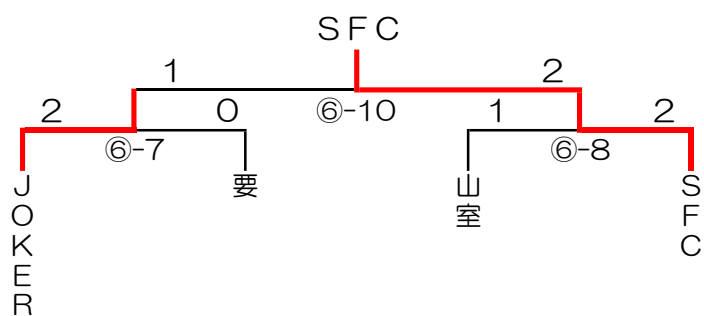

下位トーナメント

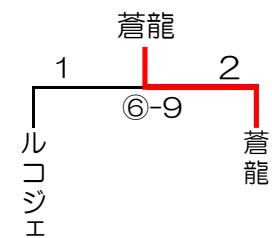

男子40・50歳以上の部 Aブロック 予選

	和香奈	一世風靡	OWL	勝敗	セット差	得失点差	順位
和香奈	\	5 - 9	9 - 8	2 - 0	3	4	1
		9 - 7	9 - 8				
		9 - 5	-				
		2 - 1	2 - 0				
一世風靡	\	9 - 5	6 - 9	0 - 2	-3	-11	3
		7 - 9	3 - 9				
		5 - 9	-				
		1 - 2	0 - 2				
OWL	\	8 - 9	9 - 6	1 - 1	0	7	2
		8 - 9	9 - 3				
		0 - 0	0 - 0				
		0 - 2	2 - 0				

男子40・50歳以上の部 Bブロック 予選

	新庄	フリーダム X	和楽	勝敗	セット差	得失点差	順位
新庄	\	9 - 6	0 - 9	2 - 0	3	9	1
		9 - 0	9 - 5				
		-	9 - 7				
		2 - 0	2 - 1				
フリーダム X	\	6 - 9	6 - 9	0 - 2	-4	-21	3
		0 - 9	3 - 9				
		0 - 0	-				
		0 - 2	0 - 2				
和楽	\	9 - 0	9 - 6	1 - 1	1	12	2
		5 - 9	9 - 3				
		7 - 9	0 - 0				
		1 - 2	2 - 0				

男子 C・D クラス

上位トーナメント

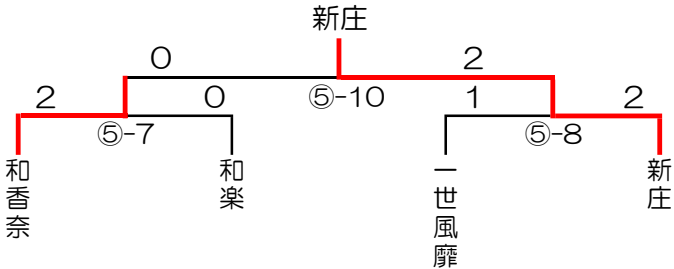

下位トーナメント

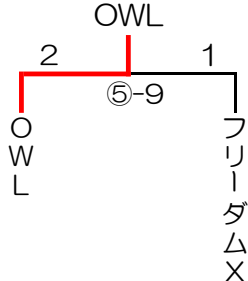

男子60歳以上の部 Aブロック 予選

	林倶楽部 嵐	西五位B	五十嵐工務店	西五位A	勝敗	セット差	得失点差	順位
林倶楽部 嵐	/	9 - 6	/	9 - 6	1 - 1	1	0	2
		3 - 9		9 - 2				
		2 - 9		-				
		1 - 2		2 - 0				
西五位B	/	6 - 9	/	9 - 7	1 - 1	0	2	3
		9 - 3		1 - 9				
		9 - 2		7 - 9				
		2 - 1		1 - 2				
五十嵐工務店	/	7 - 9	/	9 - 4	2 - 0	3	21	1
		9 - 1		9 - 1				
		9 - 7		-				
		2 - 1		2 - 0				
西五位A	/	6 - 9	/	4 - 9	0 - 2	-4	-23	4
		2 - 9		1 - 9				
		0 - 0		0 - 0				
		0 - 2		0 - 2				

男子60歳以上の部 Bブロック 予選

	西五位C	博労	加積60	勝敗	セット差	得失点差	順位
西五位C	/	9 - 8	6 - 9	2 - 0	2	8	1
		8 - 9	9 - 2				
		9 - 7	9 - 7				
		2 - 1	2 - 1				
博労	/	8 - 9	9 - 6	1 - 1	1	6	2
		9 - 8	9 - 4				
		7 - 9	-				
		1 - 2	2 - 0				
加積60	/	9 - 6	6 - 9	0 - 2	-3	-14	3
		2 - 9	4 - 9				
		7 - 9	0 - 0				
		1 - 2	0 - 2				

男子 E クラス

上位トーナメント

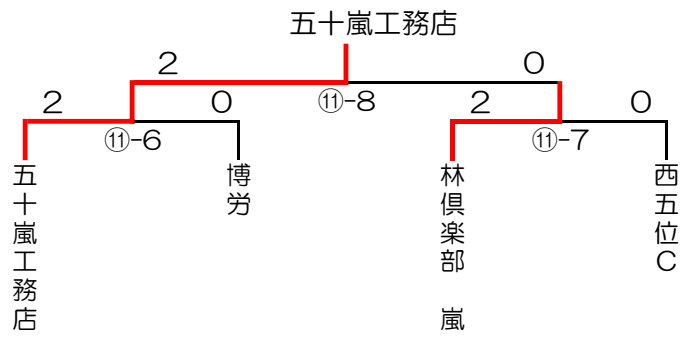

下位トーナメント

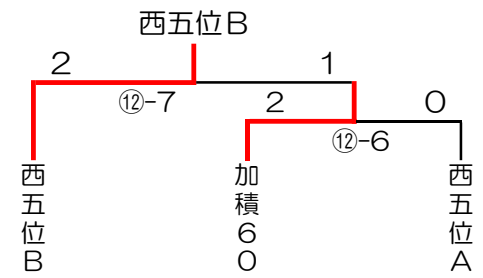

女子フリー・30歳以上の部 Aブロック 予選

	びーちるず	SFC	おきだん	勝敗	セット差	得失点差	順位
びーちるず	/	2 - 9	6 - 9	0 - 2	-4	-18	3
		7 - 9	3 - 9				
		-	-				
		0 - 2	0 - 2				
SFC	/	9 - 2	3 - 9	1 - 1	1	10	2
		9 - 7	7 - 0				
		0 - 0	-				
		2 - 0	0 - 1				
おきだん	/	9 - 6	9 - 3	2 - 0	3	8	1
		9 - 3	0 - 7				
		0 - 0	0 - 0				
		2 - 0	1 - 0				

女子フリー・30歳以上の部 Bブロック 予選

	絆愛	niko	柴の実	勝敗	セット差	得失点差	順位
絆愛	/	0 - 9	9 - 7	0 - 2	-2	-10	3
		9 - 8	8 - 9				
		7 - 9	8 - 9				
		1 - 2	1 - 2				
niko	/	9 - 0	4 - 9	1 - 1	-1	0	2
		8 - 9	4 - 9				
		9 - 7	-				
		2 - 1	0 - 2				
柴の実	/	7 - 9	9 - 4	2 - 0	3	10	1
		9 - 8	9 - 4				
		9 - 8	0 - 0				
		2 - 1	2 - 0				

女子 A・B クラス

Aクラストーナメント

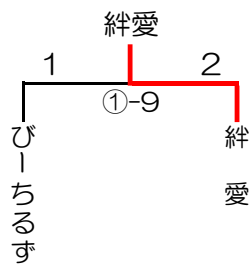

Bクラストーナメント

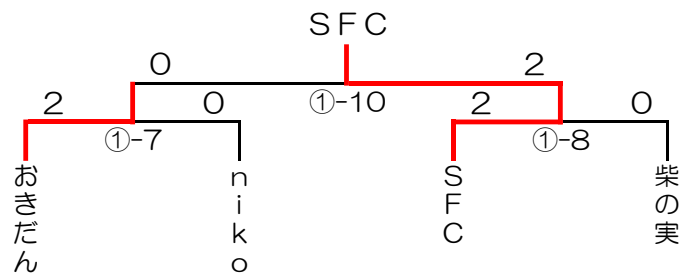

女子40歳以上の部 決勝リーグ

	つうばい	AMU	with KU	天神	勝敗	セット差	得失点差	順位
つうばい	/	9 - 7	9 - 4	9 - 4	2 - 1	3	17	1
		9 - 5	9 - 4	6 - 9				
		-	-	8 - 9				
AMU	/	7 - 9	9 - 6	8 - 9	2 - 1	1	15	3
		5 - 9	9 - 1	9 - 6				
		-	-	9 - 1				
with KU	/	4 - 9	6 - 9	3 - 9	0 - 3	-6	-59	4
		4 - 9	1 - 9	2 - 9				
		-	-	-				
天神	/	4 - 9	9 - 8	9 - 3	2 - 1	2	2	2
		9 - 6	6 - 9	9 - 2				
		9 - 8	1 - 9	-				

女子50歳以上の部 Aブロック 予選

	キャッツアイ	みるく	セピア	GoZiU	勝敗	セット差	得失点差	順位
キャッツアイ		9 - 4		9 - 7	2 - 0	4	17	1
		9 - 7		9 - 1				
		-		-				
		2 - 0		2 - 0				
みるく	4 - 9		9 - 8		1 - 1	0	-3	3
	7 - 9		9 - 6					
	0 - 0		-					
	0 - 2		2 - 0					
セピア		8 - 9		9 - 1	1 - 1	0	10	2
		6 - 9		9 - 3				
		0 - 0		-				
		0 - 2		2 - 0				
GoZiU	7 - 9		1 - 9		0 - 2	-4	-24	4
	1 - 9		3 - 9					
	0 - 0		0 - 0					
	0 - 2		0 - 2					

女子50歳以上の部 Bブロック 予選

	博労	あぶりこっと	ジプシー	カトルカール	勝敗	セット差	得失点差	順位
博労		9 - 2		9 - 1	1 - 1	0	3	2
		4 - 9		2 - 9				
		8 - 9		9 - 8				
		1 - 2		2 - 1				
あぶりこっと	2 - 9		9 - 6		2 - 0	2	2	1
	9 - 4		6 - 9					
	9 - 8		9 - 6					
	2 - 1		2 - 1					
ジプシー		6 - 9		9 - 1	1 - 1	0	2	3
		9 - 6		3 - 9				
		6 - 9		9 - 6				
		1 - 2		2 - 1				
カトルカール	1 - 9		1 - 9		0 - 2	-2	-7	4
	9 - 2		9 - 3					
	8 - 9		6 - 9					
	1 - 2		1 - 2					

女子50歳以上の部 Cブロック 予選

	すくえあ	東部	ネクサス	ソレイユ	勝敗	セット差	得失点差	順位
すくえあ		1 - 9		6 - 9	0 - 2	-4	-20	3
		2 - 9		7 - 9				
		-		-				
		0 - 2		0 - 2				
東部	9 - 1		9 - 1		2 - 0	4	32	1
	9 - 2		9 - 0					
	0 - 0		-					
	2 - 0		2 - 0					
ネクサス		1 - 9		5 - 9	0 - 2	-4	-27	4
		0 - 9		3 - 9				
		0 - 0		-				
		0 - 2		0 - 2				
ソレイユ	9 - 6		9 - 5		2 - 0	4	15	2
	9 - 7		9 - 3					
	0 - 0		0 - 0					
	2 - 0		2 - 0					

女子50歳以上の部 Dブロック 予選

	笑舞	ピース	新庄	マーブル	勝敗	セット差	得失点差	順位
笑舞		9 - 3		9 - 5	2 - 0	4	19	2
		9 - 1		9 - 8				
		-		-				
		2 - 0		2 - 0				
ピース	3 - 9		2 - 9		0 - 2	-4	-30	4
	1 - 9		0 - 9					
	0 - 0		-					
	0 - 2		0 - 2					
新庄		9 - 2		9 - 1	2 - 0	4	29	1
		9 - 0		9 - 4				
		0 - 0		-				
		2 - 0		2 - 0				
マーブル	5 - 9		1 - 9		0 - 2	-4	-18	3
	8 - 9		4 - 9					
	0 - 0		0 - 0					
	0 - 2		0 - 2					

女子 D クラス

上位トーナメント

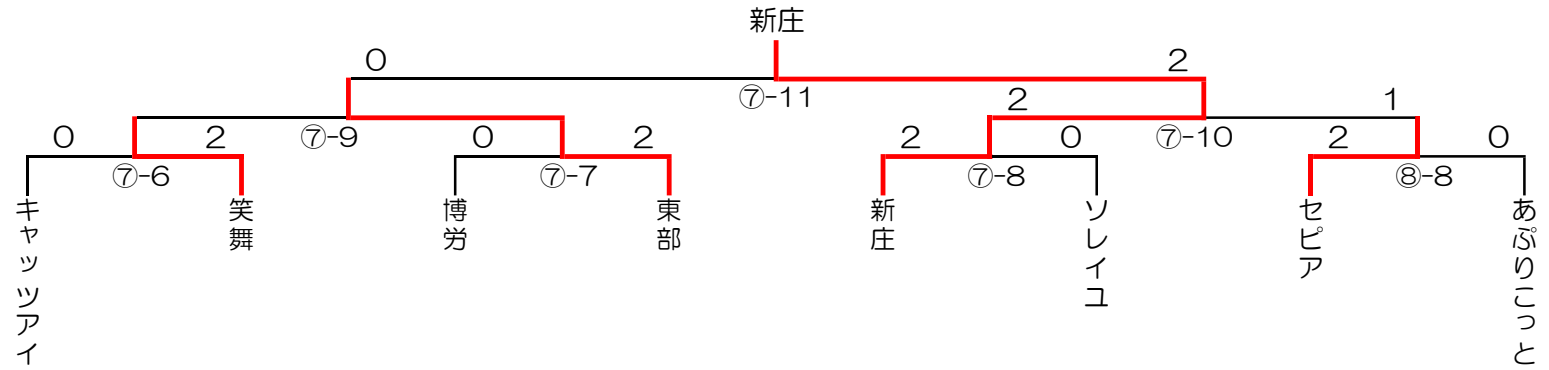

下位トーナメント

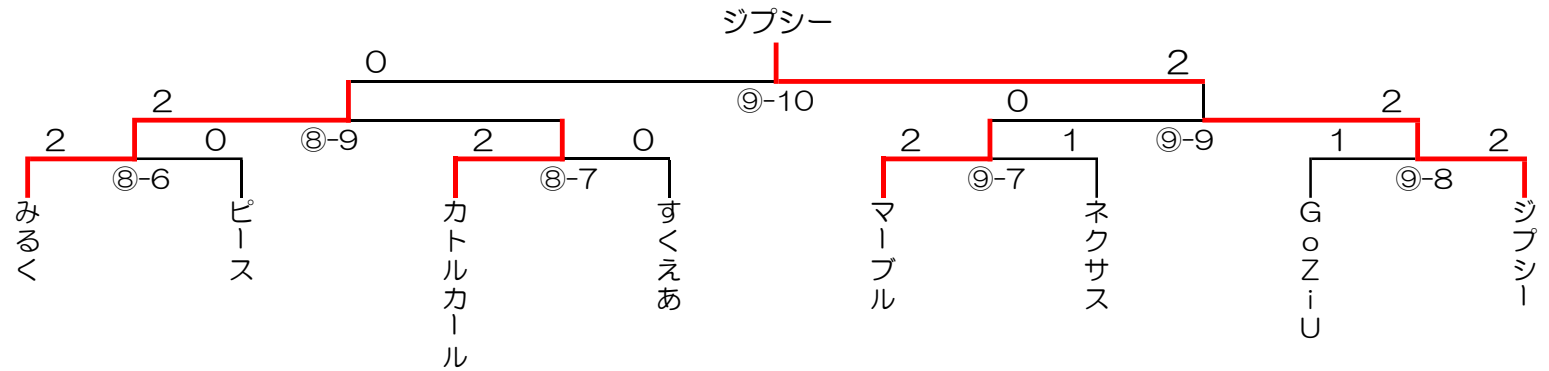

女子60歳以上の部 Aブロック 予選

	呉羽ホップ	かがやき	G&B	戸出ドリーム	勝敗	セット差	得失点差	順位
呉羽ホップ	/	1 - 9	/	8 - 9	0 - 2	-2	-8	4
		9 - 7		9 - 2				
		3 - 9		7 - 9				
		1 - 2		1 - 2				
かがやき	9 - 1	/	9 - 7	/	2 - 0	3	21	1
	7 - 9		9 - 2					
	9 - 3		-					
	2 - 1		2 - 0					
G&B	/	7 - 9	/	9 - 1	1 - 1	0	5	2
		2 - 9		9 - 3				
		0 - 0		-				
		0 - 2		2 - 0				
戸出ドリーム	9 - 8	/	1 - 9	/	1 - 1	-1	-18	3
	2 - 9		3 - 9					
	9 - 7		0 - 0					
	2 - 1		0 - 2					

女子60歳以上の部 Bブロック 予選

	ユナイト	前裁	博労	エース	勝敗	セット差	得失点差	順位
ユナイト	/	9 - 7	/	7 - 9	2 - 0	3	10	1
		9 - 4		9 - 6				
		-		9 - 7				
		2 - 0		2 - 1				
前裁	7 - 9	/	9 - 6	/	1 - 1	0	-1	3
	4 - 9		9 - 6					
	0 - 0		-					
	0 - 2		2 - 0					
博労	/	6 - 9	/	3 - 9	0 - 2	-4	-17	4
		6 - 9		4 - 9				
		0 - 0		-				
		0 - 2		0 - 2				
エース	9 - 7	/	9 - 3	/	1 - 1	1	8	2
	6 - 9		9 - 4					
	7 - 9		0 - 0					
	1 - 2		2 - 0					

女子60歳以上の部 Cブロック 予選

	アンダンテ	モンスターズ	福岡	勝敗	セット差	得失点差	順位
アンダンテ	/	9 - 0	9 - 2	2 - 0	4	30	1
		9 - 3	9 - 1				
		-	-				
		2 - 0	2 - 0				
モンスターズ	/	0 - 9	8 - 9	0 - 2	-4	-22	3
		3 - 9	3 - 9				
		0 - 0	-				
		0 - 2	0 - 2				
福岡	/	2 - 9	9 - 8	1 - 1	0	-8	2
		1 - 9	9 - 3				
		0 - 0	0 - 0				
		0 - 2	2 - 0				

女子 E クラス

上位トーナメント

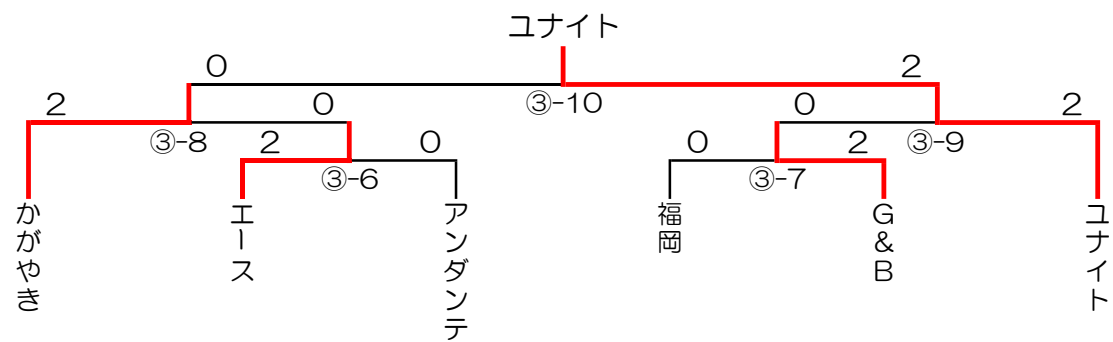

下位トーナメント

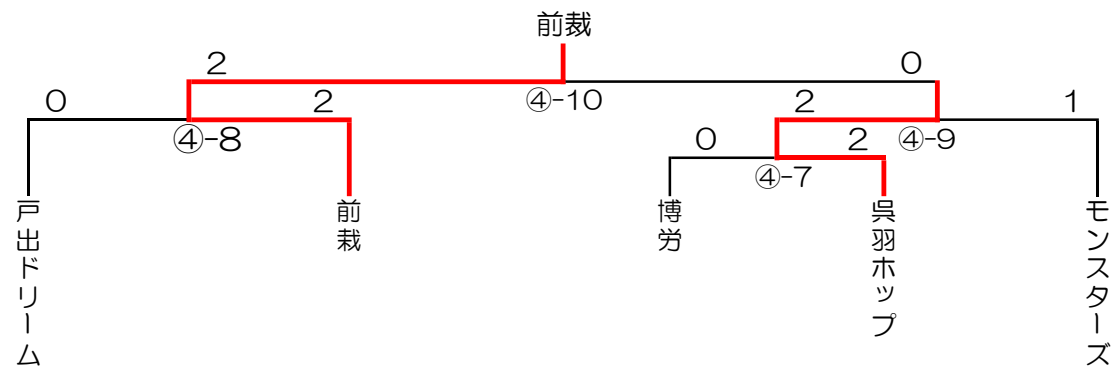

女子70歳以上の部 決勝リーグ

	ひなた	福岡	戸出ドリーム	南条	勝敗	セット差	得失点差	順位
ひなた	/	9 - 5	9 - 3	9 - 0	3 - 0	6	36	1
		9 - 4	9 - 0	9 - 6				
		-	-	-				
福岡	5 - 9	/	1 - 9	9 - 6	1 - 2	-2	-20	3
	4 - 9		2 - 9	9 - 8				
	-		-	-				
戸出ドリーム	3 - 9	9 - 1	/	9 - 2	2 - 1	2	-8	2
	0 - 9	9 - 2		9 - 3				
	-	-		-				
南条	0 - 9	6 - 9	2 - 9	/	0 - 3	-6	-29	4
	6 - 9	8 - 9	3 - 9					
	-	-	-					